

# 一般男子 シングルス

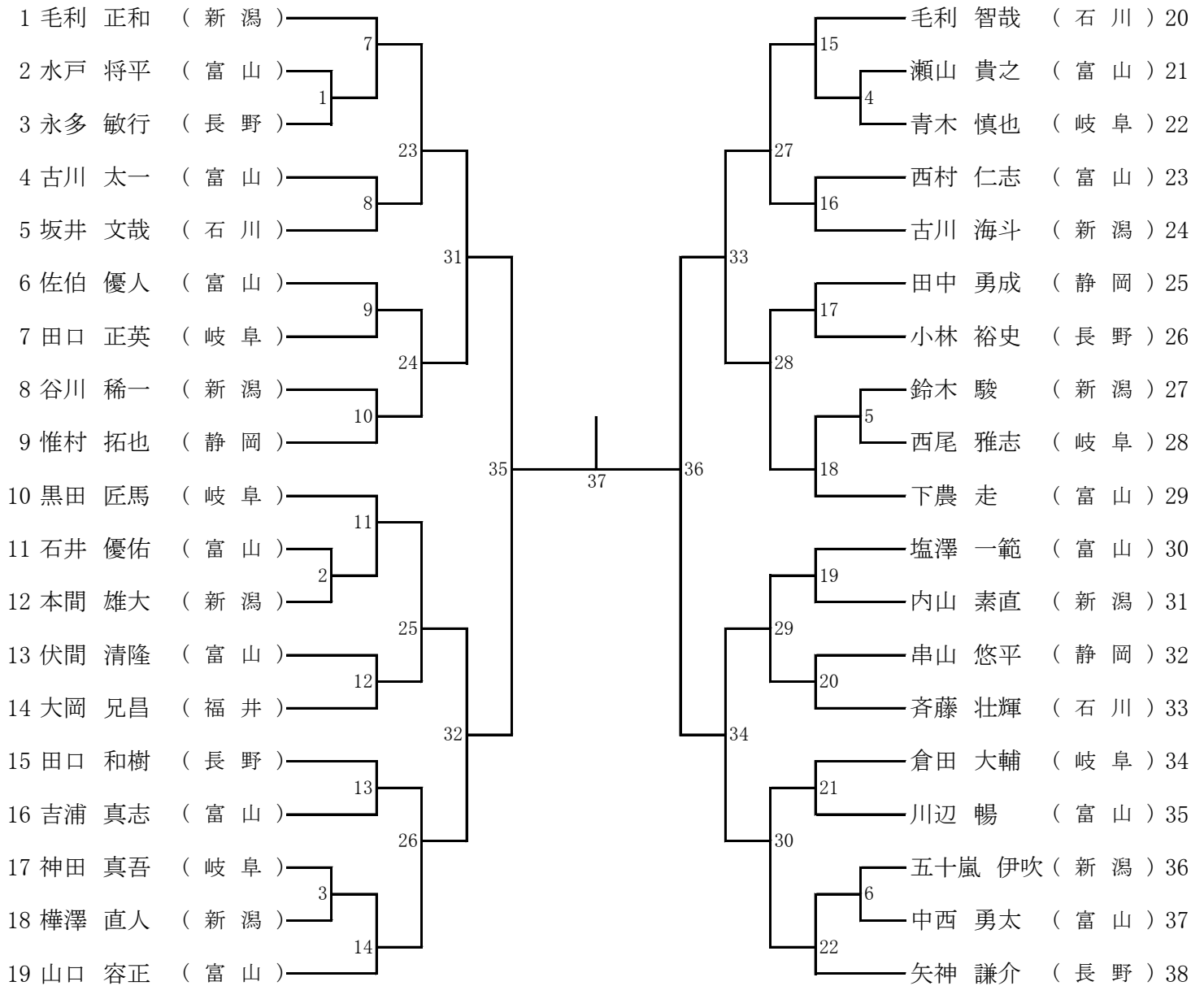

# 一般男子 ダブルス

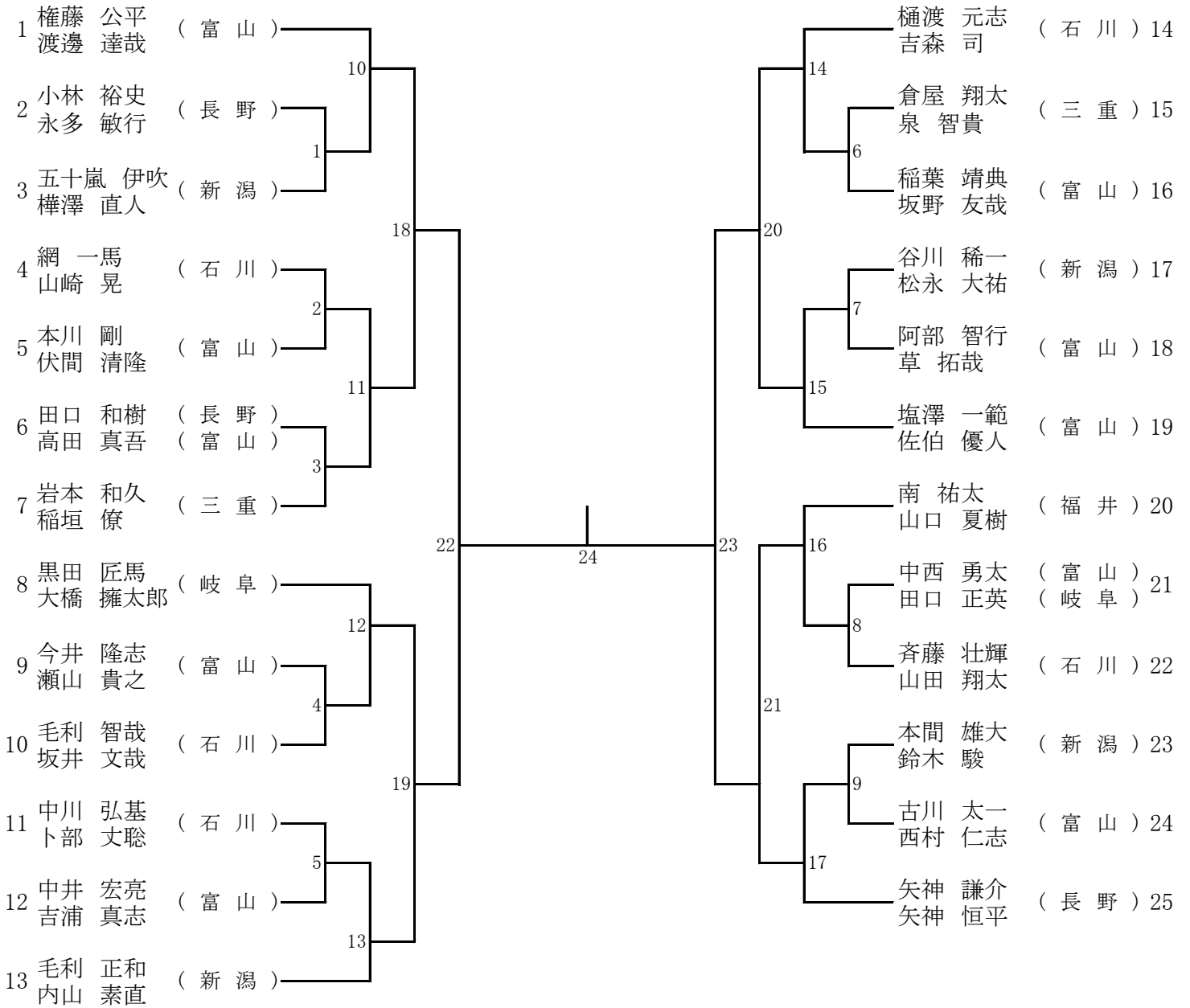

## 一般女子 シングルス

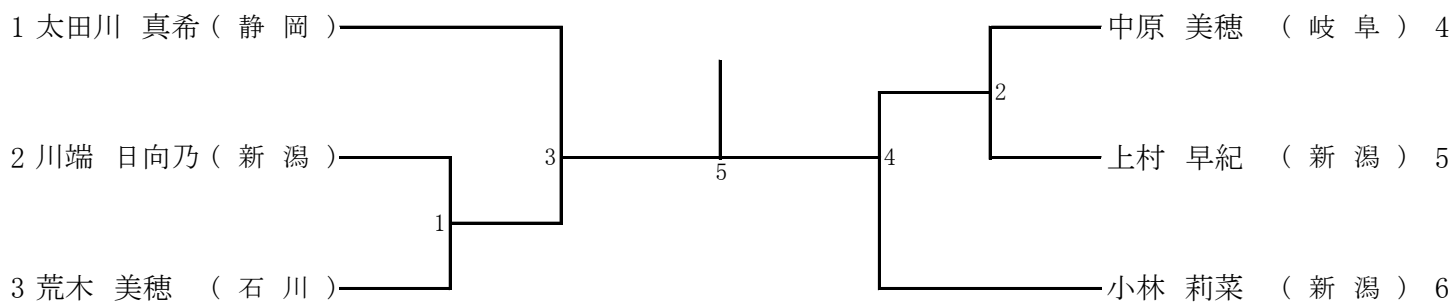

## 一般女子 ダブルス

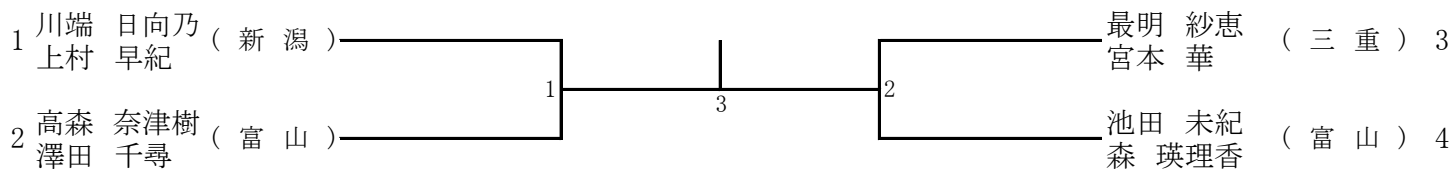

## 30歳以上男子 シングルス



## 30歳以上男子 ダブルス

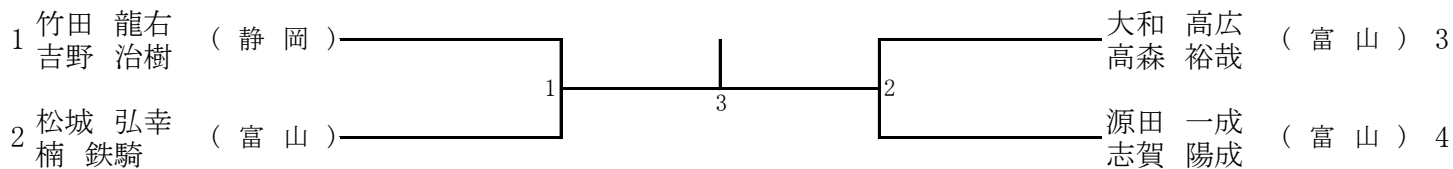

### 30歳以上女子 シングルス



### 30歳以上女子 ダブルス

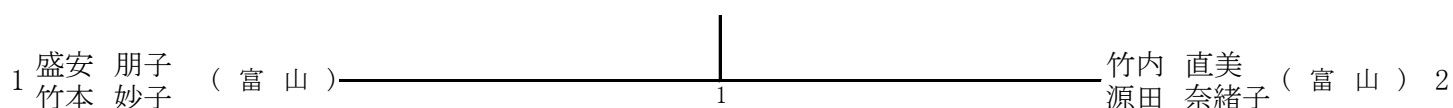

### 40歳以上男子 シングルス

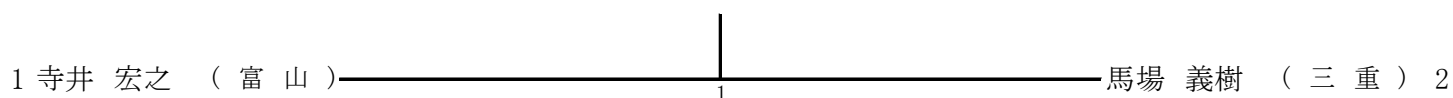

### 40歳以上男子 ダブルス

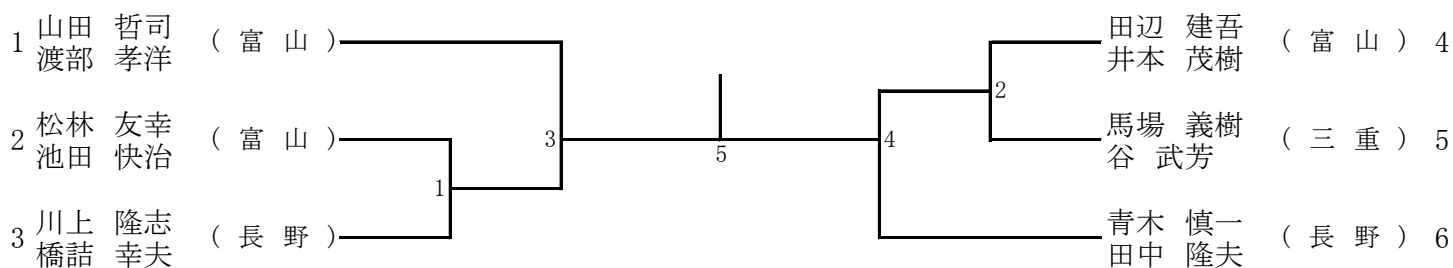

### 40歳以上女子 ダブルス

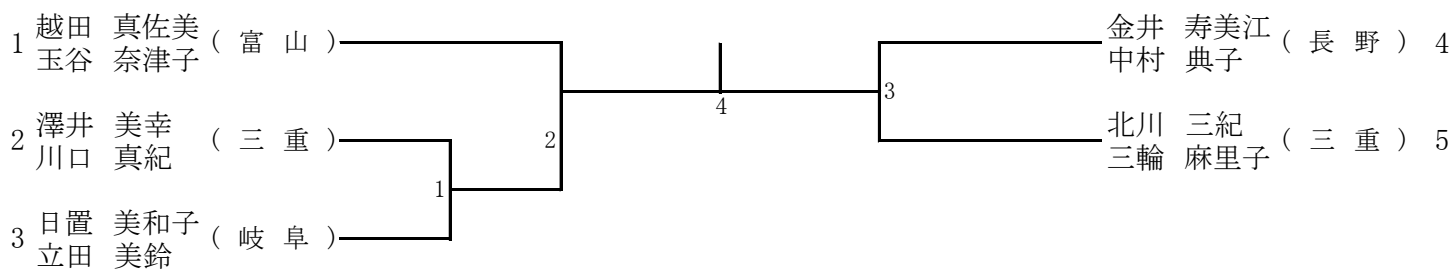

### 50歳以上男子 ダブルス

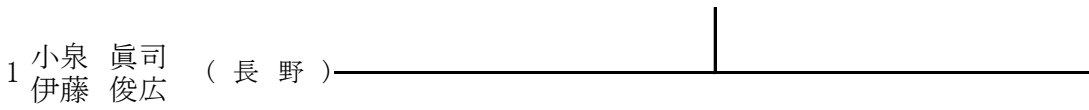

### 一般混合 ダブルス

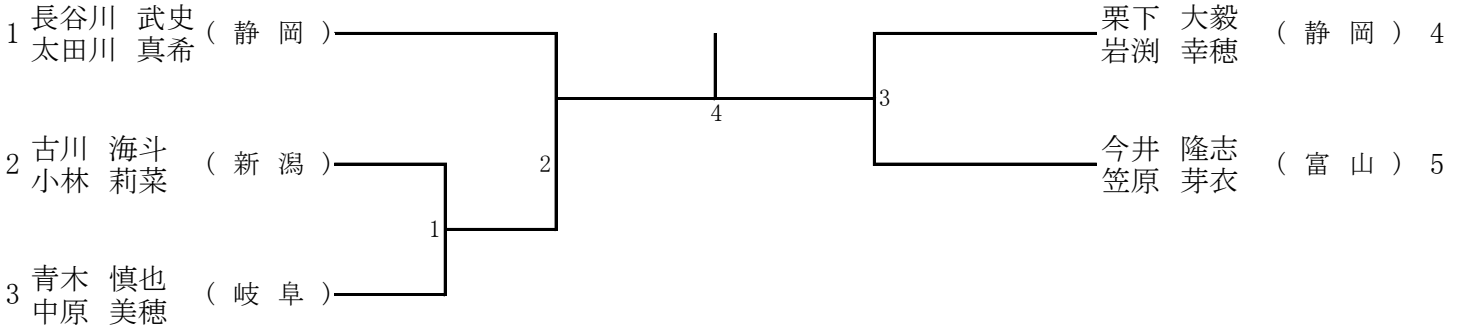

### 40歳以上混合 ダブルス

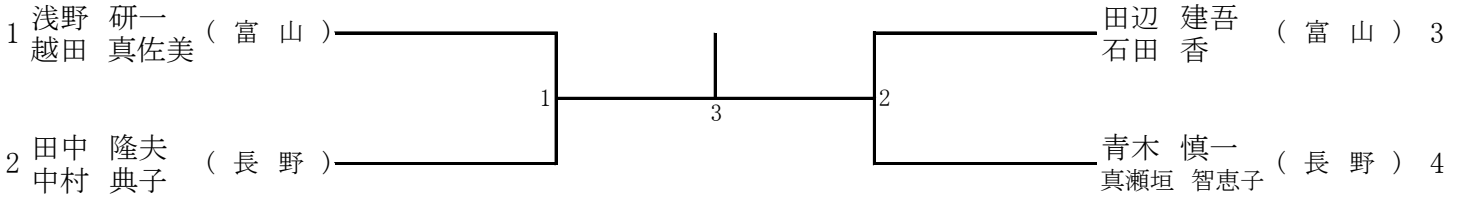

### 50歳以上混合 ダブルス

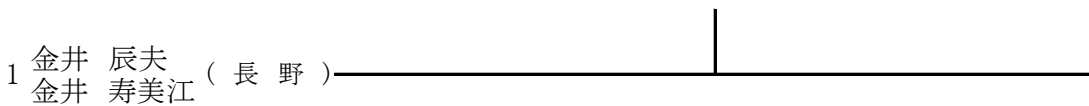

# 少年男子シングルスー1

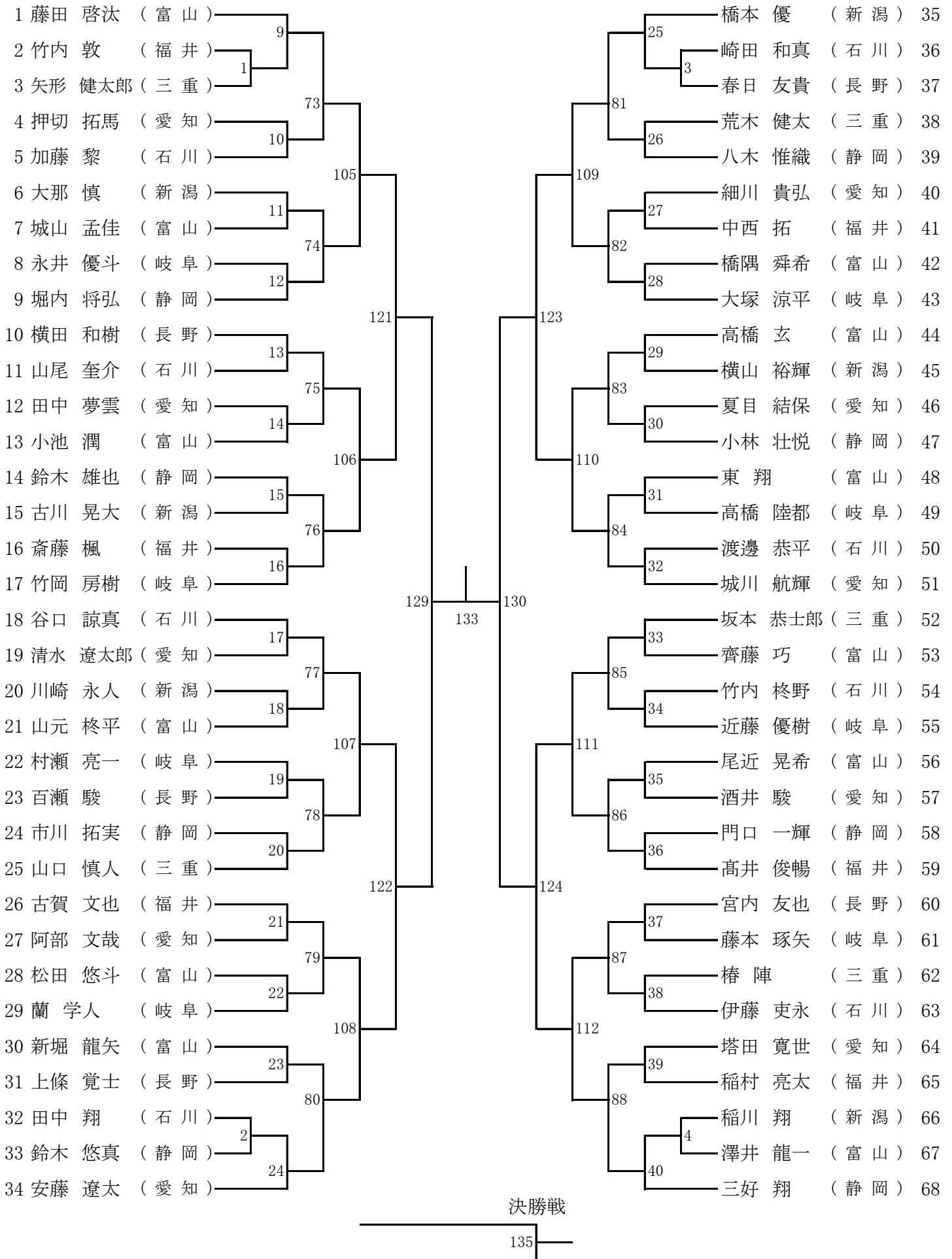

# 少年男子シングルスー2

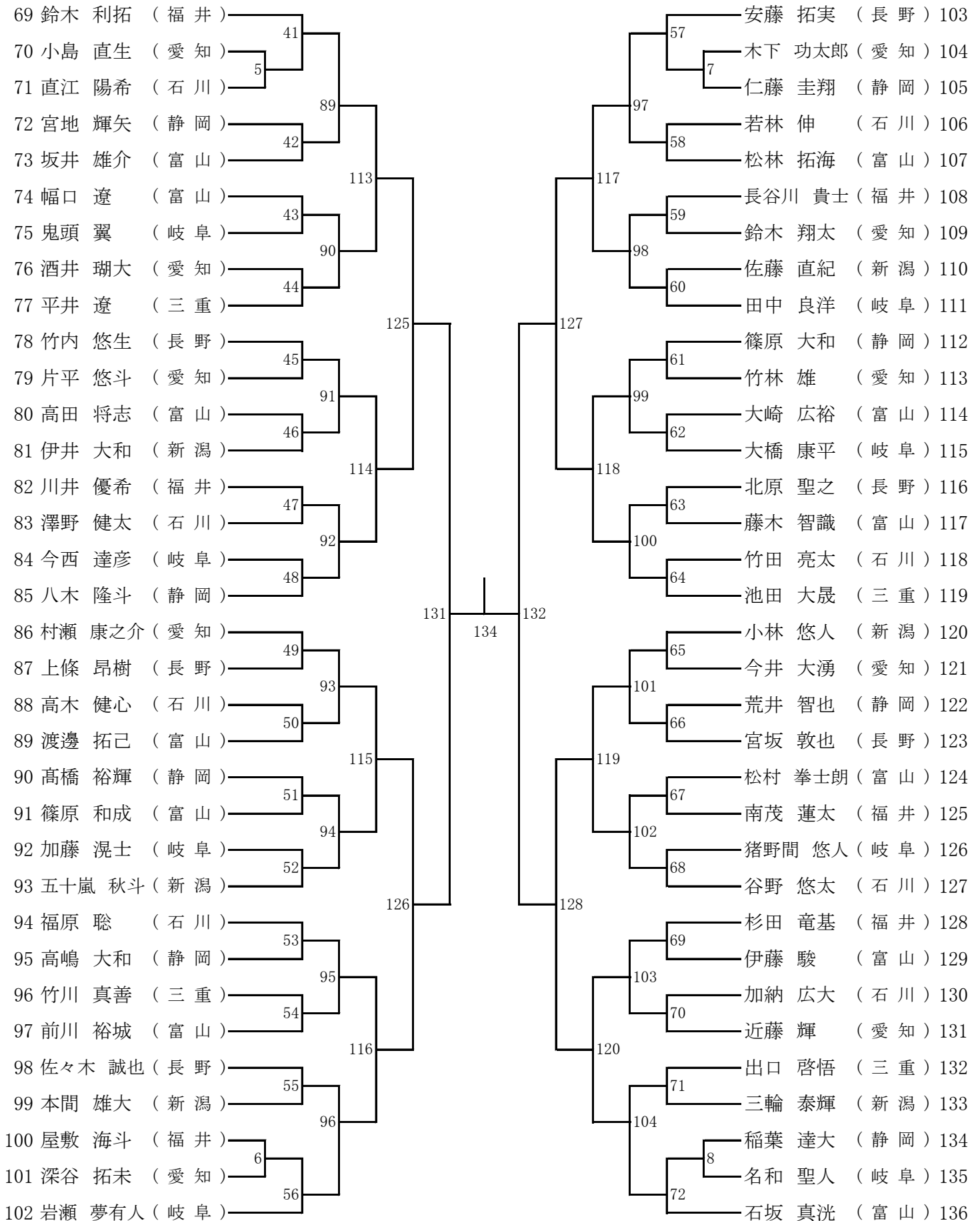

# 少年女子シングルスー1

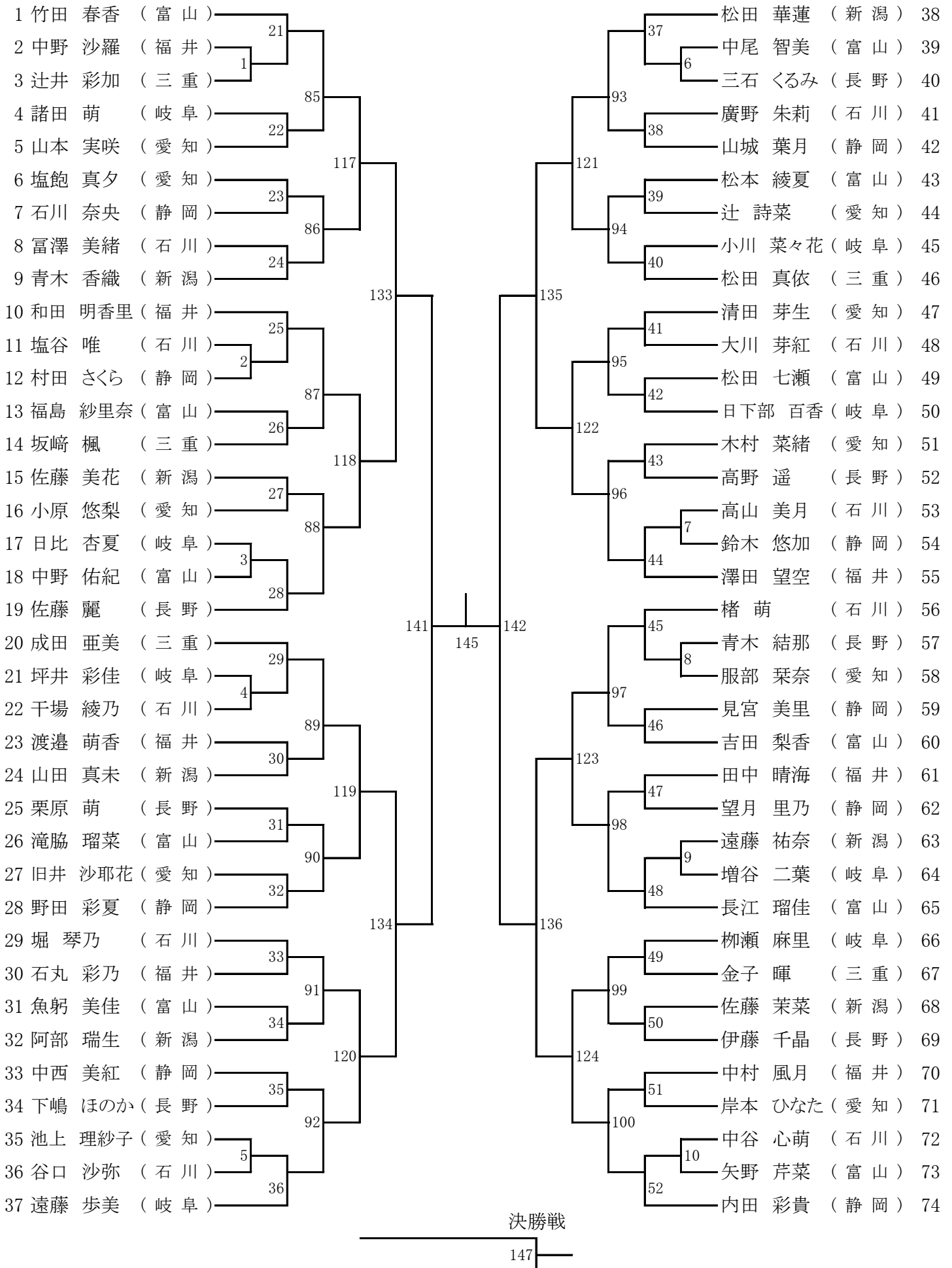



# 少年女子シングルスー2

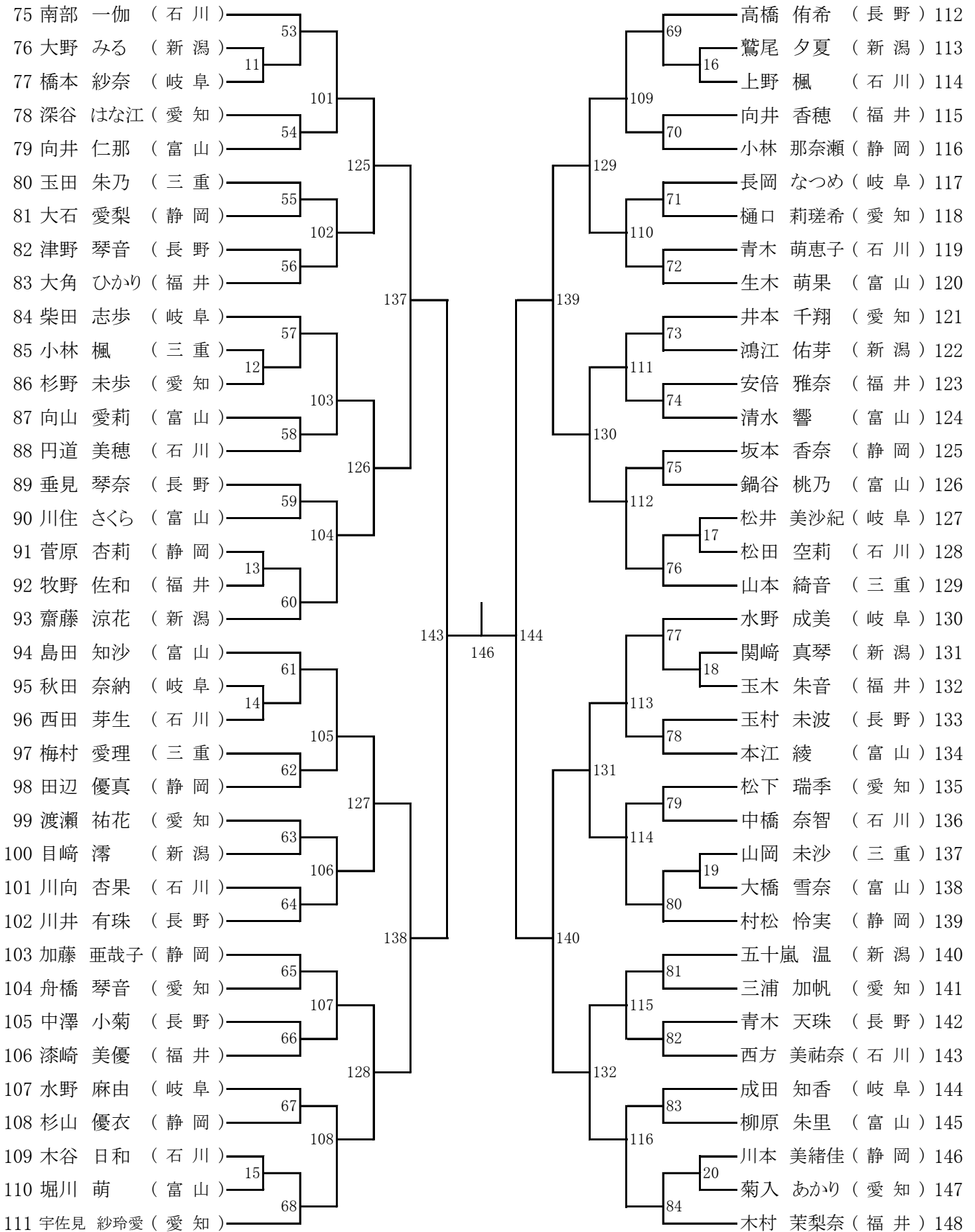

# 少年男子ダブルスー1

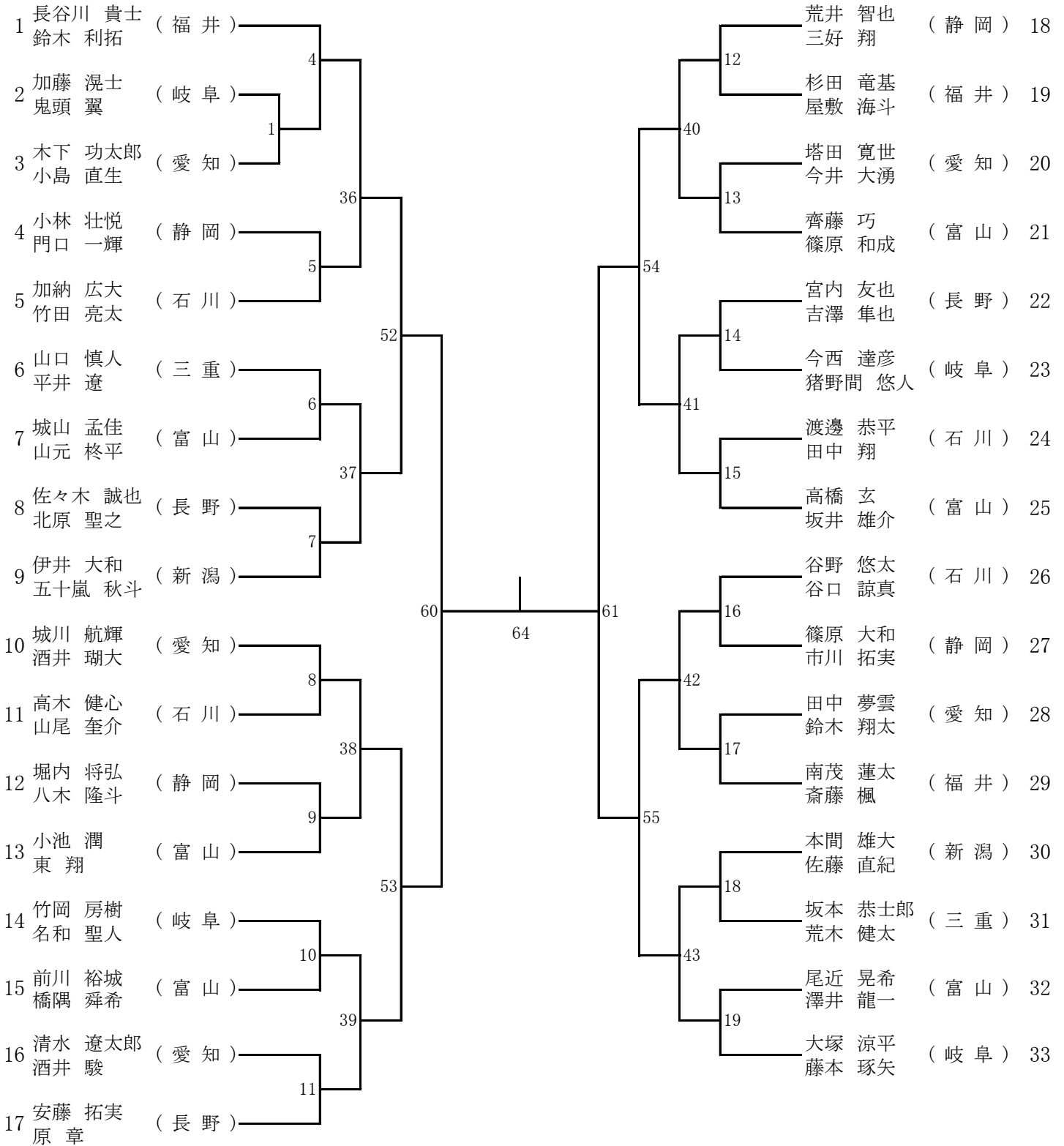

決勝戦

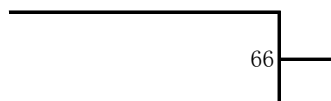

# 少年男子ダブルスー2

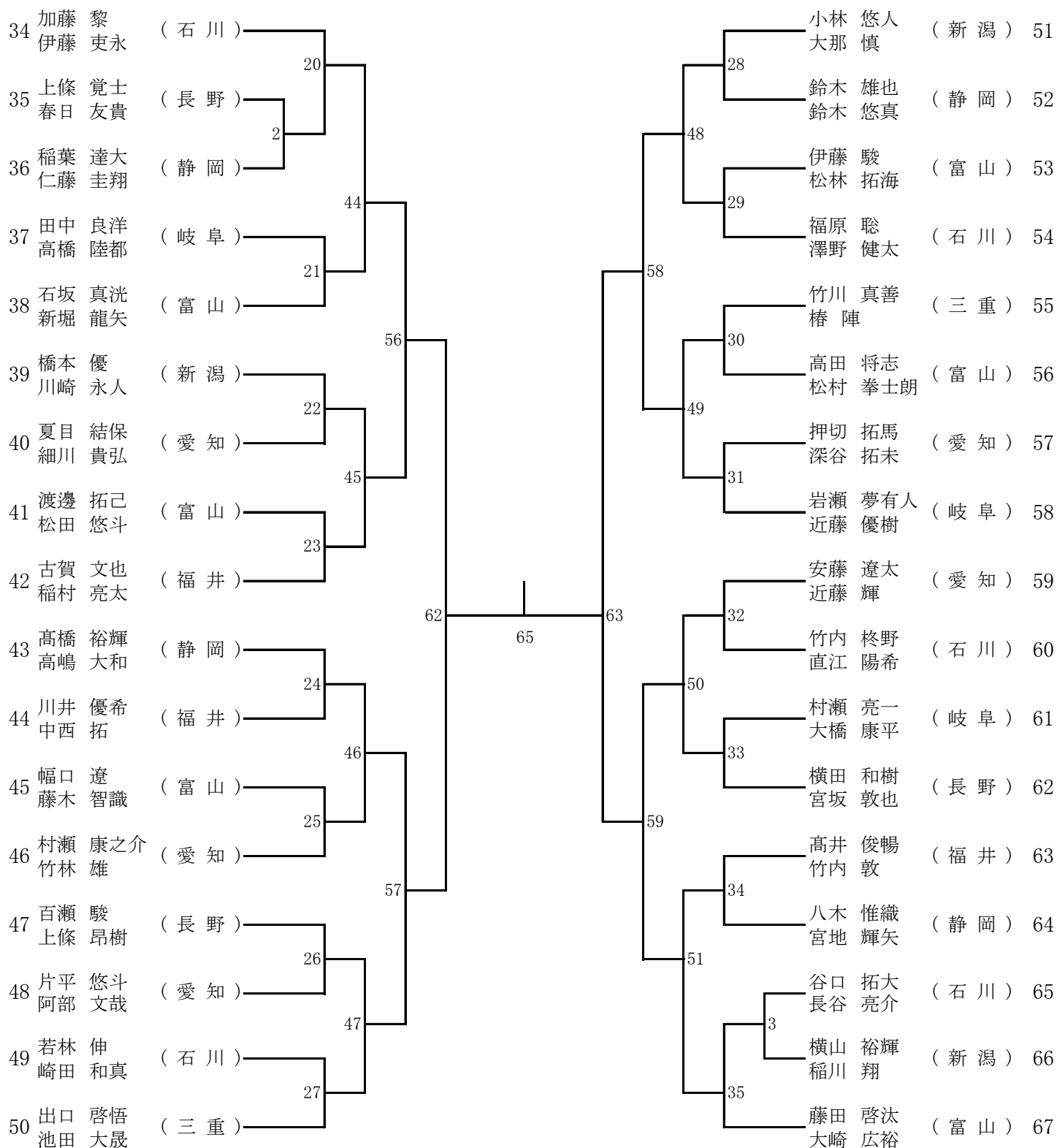

# 少年女子ダブルスー1

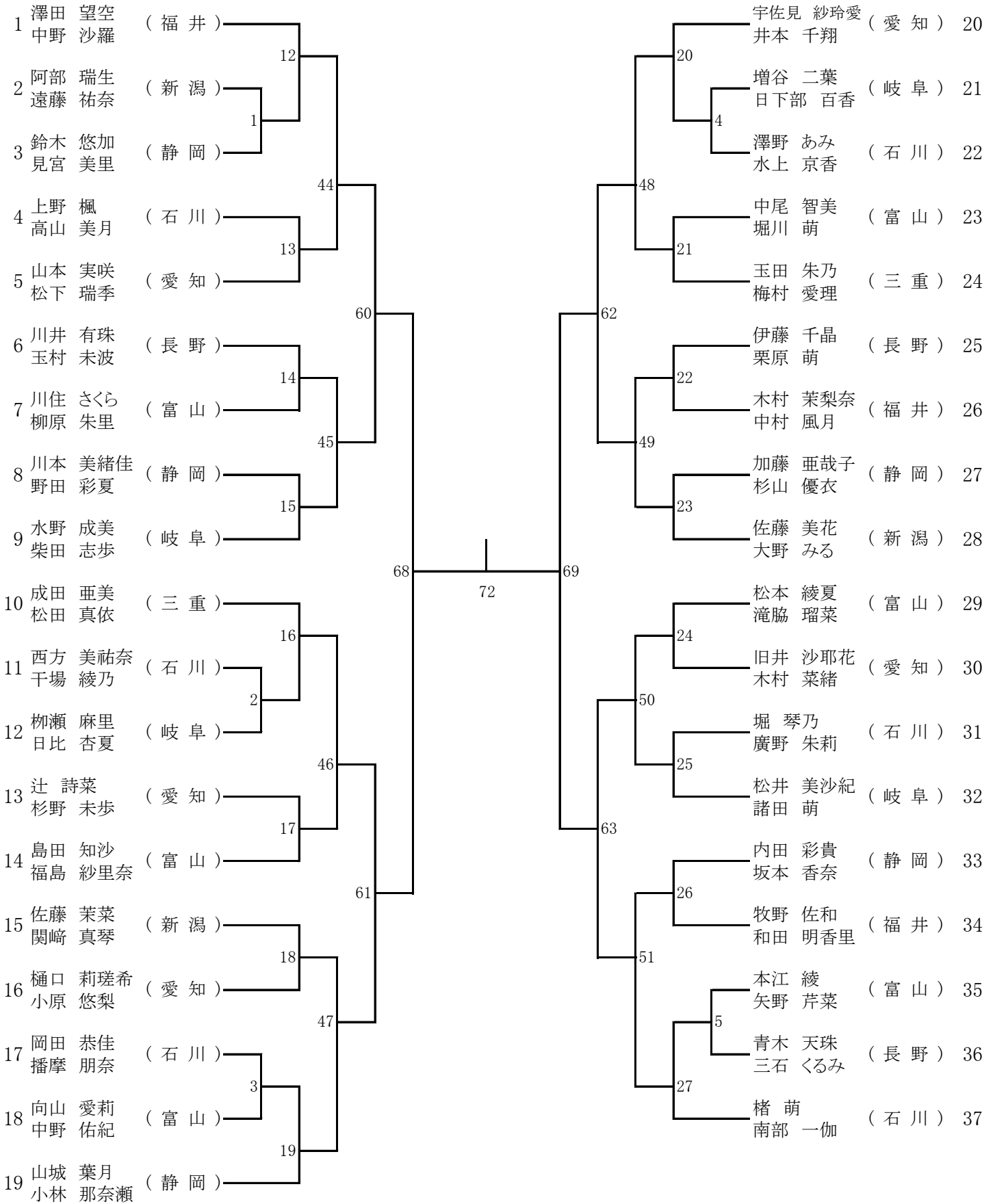

決勝戦



# 少年女子ダブルスー2

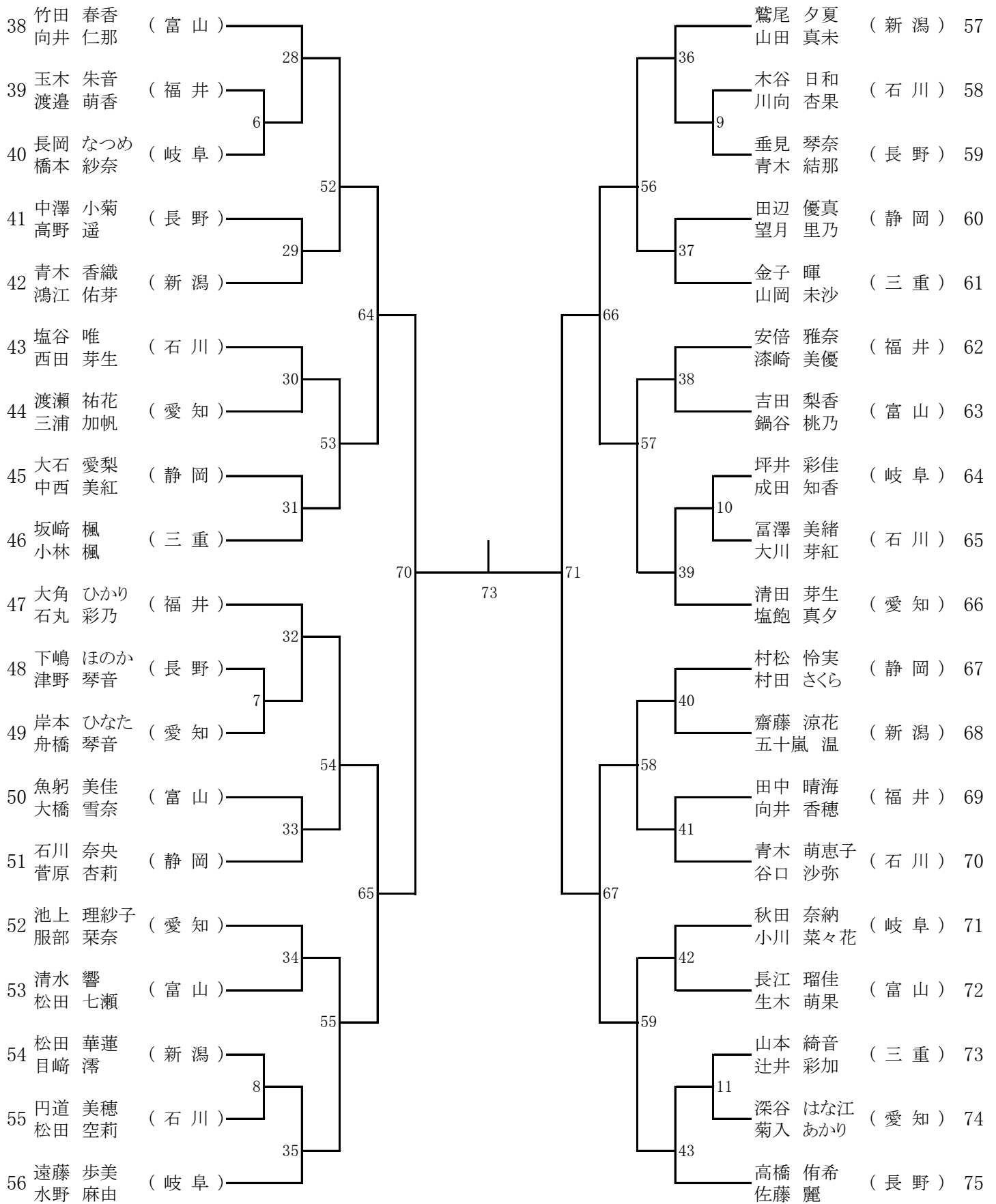

# タイムテーブル

◎11月21日(土)

高岡市民体育館										
コート	1	2	3	4	5	6	7	8	9	10
9:30	GD 1	GD 2	GD 3	GD 4	GD 5	GD 6	GD 7	GD 8	GD 9	GD 10
10:00	GD 11	GD 12	GD 13	GD 14	GD 15	GD 16	GD 17	GD 18	GD 19	GD 20
10:30	GD 21	GD 22	GD 23	GD 24	GD 25	GD 26	GD 27	GD 28	GD 29	GD 30
11:00	GD 31	GD 32	GD 33	GD 34	GD 35	GD 36	GD 37	GD 38	GD 39	GD 40
11:30	GD 41	GD 42	GD 43	GD 44	GD 45	GD 46	GD 47	GD 48	GD 49	GD 50
12:00	GD 51	GD 52	GD 53	GD 54	GD 55	GD 56	GD 57	GD 58	GD 59	GS 1
12:30	GD 60	GD 61	GD 62	GD 63	GD 64	GD 65	GD 66	GD 67	GS 2	GS 3
13:00	GD 68	GD 69	GD 70	GD 71	GS 4	GS 5	GS 6	GS 7	GS 8	GS 9
13:30	GS 10	GS 11	GS 12	GS 13	GS 14	GS 15	GS 16	GS 17	GS 18	GS 19
14:00	GD 72	GD 73	GS 20	GS 21	GS 22	GS 23	GS 24	GS 25	GS 26	GS 27
14:30	GD 74決	GS 28	GS 29	GS 30	GS 31	GS 32	GS 33	GS 34	GS 35	GS 36
15:00	GS 37	GS 38	GS 39	GS 40	GS 41	GS 42	GS 43	GS 44	GS 45	GS 46
15:30	GS 47	GS 48	GS 49	GS 50	GS 51	GS 52	GS 53	GS 54	GS 55	GS 56
16:00	GS 57	GS 58	GS 59	GS 60	GS 61	GS 62	GS 63	GS 64	GS 65	GS 66
16:30	GS 67	GS 68	GS 69	GS 70	GS 71	GS 72	GS 73	GS 74	GS 75	GS 76
17:00	GS 77	GS 78	GS 79	GS 80	GS 81	GS 82	GS 83	GS 84		

## 種目名と記号

BS	少年男子シングルス
BD	少年男子ダブルス
GS	少年女子シングルス
GD	少年女子ダブルス
MS	一般男子シングルス
MD	一般男子ダブルス
WS	一般女子シングルス
WD	一般女子ダブルス
30MS	30男子シングルス
30MD	30男子ダブルス
30WS	30女子シングルス
30WD	30女子ダブルス
40MS	40男子シングルス
40MD	40男子ダブルス
40WD	40女子ダブルス
50MD	50男子ダブルス
XD	一般混合ダブルス
40XD	40混合ダブルス
50XD	50混合ダブルス

## 注意事項

- ・本大会は流し込み方式で運営します。
- ・各試合の開始時刻は早まる場合があります。

高岡市竹平記念体育館												
コート	1	2	3	4	5	6	7	8	9	10	11	12
9:30	BD 1	BD 2	BD 3	BD 4	BD 5	BD 6	BD 7	BD 8	MD 1	MD 2	MD 3	MD 4
10:00	BD 9	BD 10	BD 11	BD 12	BD 13	BD 14	BD 15	BD 16	MD 5	MD 6	MD 7	MD 8
10:30	BD 17	BD 17	BD 18	BD 20	BD 21	BD 22	BD 23	BD 24	MD 9	40MD 1	40MD 2	40WD 1
11:00	BD 25	BD 26	BD 27	BD 28	BD 29	BD 30	BD 31	BD 32	XD 1	MD 10	MD 11	MD 12
11:30	BD 33	BD 34	BD 35	BD 36	BD 37	BD 38	BD 39	BD 40	MD 13	MD 14	MD 15	MD 16
12:00	BD 41	BD 42	BD 43	BD 44	BD 45	BD 46	BD 47	BD 48	MD 17	WD 1	WD 2	30MD 1
12:30	BD 49	BD 50	BD 51	BD 52	BD 53	BD 54	BD 55	BD 56	30MD 2	40MD 3	40MD 4	40WD 2
13:00	BD 57	BD 58	BD 59	BS 1	BS 2	BS 3	BS 4	BS 5	40WD 3	XD 2	XD 3	40XD 1
13:30	BD 60	BD 61	BD 62	BD 63	BS 6	BS 7	BS 8	BS 9	40XD 2	MD 18	MD 19	MD 20
14:00	BD 64	BD 65	BS 10	BS 11	BS 12	BS 13	BS 14	BS 15	MD 21	WD 3決	30MD 3決	30WD 1決
14:30	BD 66決	BS 16	BS 17	BS 18	BS 19	BS 20	BS 21	BS 22	40MD 5決	40WD 4決	XD 3決	40XD 3決
15:00	BS 23	BS 24	BS 25	BS 26	BS 27	BS 28	BS 29	BS 30	MD 22	MD 23	MS 1	MS 2
15:30	BS 31	BS 32	BS 33	BS 34	BS 35	BS 36	BS 37	BS 38	MS 3	MS 4	MS 5	MS 6
16:00	BS 39	BS 40	BS 41	BS 42	BS 43	BS 44	BS 45	BS 46	MD 24決	MS 7	MS 8	MS 9
16:30	BS 47	BS 48	BS 49	BS 50	BS 51	BS 52	BS 53	BS 54	MS 10	MS 11	MS 12	MS 13
17:00	BS 55	BS 56							MS 14			









福 井 県 29名				石 川 県 53名				富 山 県 95名			
1	鈴木 利拓	(BS)	(BD)	谷口 諒真	(BS)	(BD)	藤田 啓汰	(BS)	(BD)		
2	高井 俊暢	(BS)	(BD)	谷野 悠太	(BS)	(BD)	高橋 玄	(BS)	(BD)		
3	古賀 文也	(BS)	(BD)	福原 聡	(BS)	(BD)	石坂 真洗	(BS)	(BD)		
4	杉田 竜基	(BS)	(BD)	伊藤 吏永	(BS)	(BD)	幅口 遼	(BS)	(BD)		
5	南茂 蓮太	(BS)	(BD)	若林 伸	(BS)	(BD)	高田 将志	(BS)	(BD)		
6	稲村 亮太	(BS)	(BD)	加藤 黎	(BS)	(BD)	小池 潤	(BS)	(BD)		
7	長谷川 貴士	(BS)	(BD)	高木 健心	(BS)	(BD)	新堀 龍矢	(BS)	(BD)		
8	斎藤 楓	(BS)	(BD)	山尾 奎介	(BS)	(BD)	渡邊 拓己	(BS)	(BD)		
9	川井 優希	(BS)	(BD)	加納 広大	(BS)	(BD)	伊藤 駿	(BS)	(BD)		
10	中西 拓	(BS)	(BD)	渡邊 恭平	(BS)	(BD)	尾近 晃希	(BS)	(BD)		
11	屋敷 海斗	(BS)	(BD)	竹田 亮太	(BS)	(BD)	東 翔	(BS)	(BD)		
12	竹内 敦	(BS)	(BD)	竹内 柊野	(BS)	(BD)	城山 孟佳	(BS)	(BD)		
13	木村 茉梨奈	(GS)	(GD)	澤野 健太	(BS)	(BD)	齊藤 巧	(BS)	(BD)		
14	澤田 望空	(GS)	(GD)	田中 翔	(BS)	(BD)	大崎 広裕	(BS)	(BD)		
15	和田 明香里	(GS)	(GD)	崎田 和真	(BS)	(BD)	坂井 雄介	(BS)	(BD)		
16	大角 ひかり	(GS)	(GD)	直江 陽希	(BS)	(BD)	前川 裕城	(BS)	(BD)		
17	田中 晴海	(GS)	(GD)	谷口 拓大		(BD)	藤木 智識	(BS)	(BD)		
18	漆崎 美優	(GS)	(GD)	長谷 亮介		(BD)	橋隅 舜希	(BS)	(BD)		
19	牧野 佐和	(GS)	(GD)	南部 一伽	(GS)	(GD)	山元 柊平	(BS)	(BD)		
20	渡邊 萌香	(GS)	(GD)	楢 萌	(GS)	(GD)	篠原 和成	(BS)	(BD)		
21	玉木 朱音	(GS)	(GD)	堀 琴乃	(GS)	(GD)	松村 拳士朗	(BS)	(BD)		
22	石丸 彩乃	(GS)	(GD)	西方 美祐奈	(GS)	(GD)	松田 悠斗	(BS)	(BD)		
23	安倍 雅奈	(GS)	(GD)	谷口 沙弥	(GS)	(GD)	松林 拓海	(BS)	(BD)		
24	向井 香穂	(GS)	(GD)	塩谷 唯	(GS)	(GD)	澤井 龍一	(BS)	(BD)		
25	中村 風月	(GS)	(GD)	青木 萌恵子	(GS)	(GD)	竹田 春香	(GS)	(GD)		
26	中野 沙羅	(GS)	(GD)	西田 芽生	(GS)	(GD)	島田 知沙	(GS)	(GD)		
27	大岡 兄昌	(MS)		上野 楓	(GS)	(GD)	長江 瑠佳	(GS)	(GD)		
28	南 祐太		(MD)	高山 美月	(GS)	(GD)	生木 萌果	(GS)	(GD)		
29	山口 夏樹		(MD)	木谷 日和	(GS)	(GD)	松本 綾夏	(GS)	(GD)		
30				干場 綾乃	(GS)	(GD)	清水 響	(GS)	(GD)		
31				円道 美穂	(GS)	(GD)	川住 さくら	(GS)	(GD)		
32				大川 芽紅	(GS)	(GD)	柳原 朱里	(GS)	(GD)		
33				廣野 朱莉	(GS)	(GD)	吉田 梨香	(GS)	(GD)		
34				富澤 美緒	(GS)	(GD)	魚躬 美佳	(GS)	(GD)		
35				松田 空莉	(GS)	(GD)	向井 仁那	(GS)	(GD)		
36				川向 杏果	(GS)	(GD)	松田 七瀬	(GS)	(GD)		
37				中橋 奈智	(GS)		向山 愛莉	(GS)	(GD)		
38				中谷 心萌	(GS)		本江 綾	(GS)	(GD)		
39				岡田 恭佳		(GD)	福島 紗里奈	(GS)	(GD)		
40				播摩 朋奈		(GD)	滝脇 瑠菜	(GS)	(GD)		
41				澤野 あみ		(GD)	鍋谷 桃乃	(GS)	(GD)		
42				水上 京香		(GD)	中尾 智美	(GS)	(GD)		
43				毛利 智哉	(MS)	(MD)	中野 佑紀	(GS)	(GD)		
44				坂井 文哉	(MS)	(MD)	大橋 雪奈	(GS)	(GD)		
45				斉藤 壮輝	(MS)	(MD)	堀川 萌	(GS)	(GD)		
46				樋渡 元志		(MD)	矢野 芹菜	(GS)	(GD)		
47				吉森 司		(MD)	下農 走	(MS)			
48				網 一馬		(MD)	山口 容正	(MS)			
49				山崎 晃		(MD)	塩澤 一範	(MS)	(MD)		
50				山田 翔太		(MD)	佐伯 優人	(MS)	(MD)		
51				中川 弘基		(MD)	古川 太一	(MS)	(MD)		
52				卜部 丈聡		(MD)	西村 仁志	(MS)	(MD)		
53				荒木 美穂	(WS)		川辺 暢	(MS)			

1	吉浦 真志	(MS)	(MD)
2	瀬山 貴之	(MS)	(MD)
3	水戸 将平	(MS)	
4	伏間 清隆	(MS)	(MD)
5	石井 優佑	(MS)	
6	中西 勇太	(MS)	(MD)
7	権藤 公平		(MD)
8	渡邊 達哉		(MD)
9	高田 真吾		(MD)
10	稲葉 靖典		(MD)
11	坂野 友哉		(MD)
12	中井 宏亮		(MD)
13	今井 隆志	(XD)	(MD)
14	阿部 智行		(MD)
15	草 拓哉		(MD)
16	本川 剛		(MD)
17	池田 未紀		(WD)
18	森 瑛理香		(WD)
19	高森 奈津樹		(WD)
20	澤田 千尋		(WD)
21	笠原 芽衣	(XD)	
22	源田 一成		(30MD)
23	志賀 陽成		(30MD)
24	松城 弘幸		(30MD)
25	楠 鉄騎		(30MD)
26	大和 高広		(30MD)
27	高森 裕哉		(30MD)
28	竹本 妙子	(30WS)	(30WD)
29	盛安 朋子		(30WD)
30	竹内 直美		(30WD)
31	源田 奈緒子		(30WD)
32	寺井 宏之	(40MS)	
33	山田 哲司		(40MD)
34	渡部 孝洋		(40MD)
35	田辺 建吾	(40XD)	(40MD)
36	井本 茂樹		(40MD)
37	松林 友幸		(40MD)
38	池田 快治		(40MD)
39	浅野 研一	(40XD)	
40	越田 真佐美	(40XD)	(40WD)
41	玉谷 奈津子		(40WD)
42	石田 香	(40XD)	
43			
44			
45			
46			
47			
48			
49			
50			
51			
52			
53			